

DIN 7991 - UNI 5933

classe 10.9 (classe 8.8 su richiesta/ 8.8 on demand)

Viti a testa svasata piana con esagono incassato

Hexagon socket countersunk head screws

Filettatura metrica ISO a passo grosso

Metric ISO thread

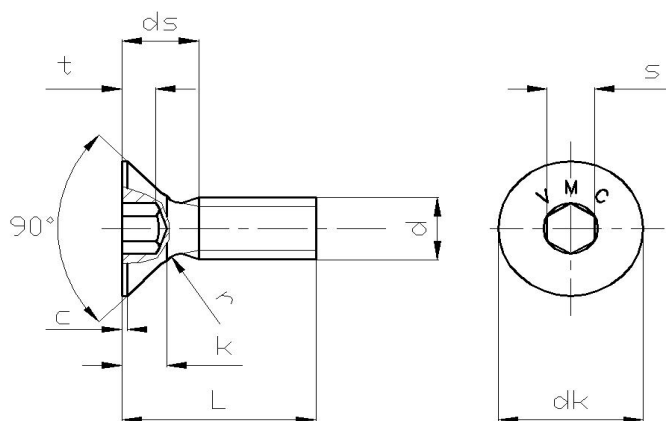

d		M3	M4	M5	M6	M8	M10	M12
dk	max	6,0	8,0	10,0	12,0	16,0	20,0	24,0
k	max	1,7	2,3	2,8	3,3	4,4	5,5	6,5
s		2	2,5	3	4	5	6	8
t	max	1,2	1,8	2,3	2,5	3,5	4,4	4,6

L = lunghezza/Length
in mm.

prezzo in EURO per 100 pezzi
Gross price €/100 pcs

6		€ 6,06	€ 6,69					
8		€ 5,58	€ 4,69	€ 5,14				
10		€ 5,28	€ 3,91	€ 4,23	€ 5,63			
12		€ 5,52	€ 3,61	€ 3,95	€ 4,98	€ 11,83		
14		€ 5,75	€ 3,63	€ 4,22	€ 5,16	€ 9,27		
16		€ 5,75	€ 3,54	€ 3,96	€ 5,21	€ 9,31	€ 23,28	
18		€ 6,46	€ 3,77	€ 4,22	€ 5,96	€ 9,84	€ 26,00	
20		€ 6,38	€ 3,80	€ 4,26	€ 6,01	€ 9,89	€ 18,89	€ 33,80
25		€ 7,25	€ 4,33	€ 5,00	€ 6,79	€ 11,00	€ 20,90	€ 34,53
30			€ 4,71	€ 5,61	€ 7,49	€ 12,29	€ 22,66	€ 31,41
35			€ 5,51	€ 6,53	€ 8,49	€ 14,70	€ 24,35	€ 33,78
40			€ 6,26	€ 8,92	€ 9,49	€ 15,64	€ 26,14	€ 35,88
45			€ 10,71	€ 10,95	€ 10,40	€ 16,91	€ 27,90	
50			€ 14,90	€ 15,16	€ 12,61	€ 17,98	€ 29,98	€ 41,50
55				€ 17,34	€ 16,98	€ 19,50		
60				€ 21,42	€ 21,70	€ 20,63		
65					€ 30,48	€ 24,64		
70					€ 30,48	€ 24,64		